

# K A T A L O G

**pomůcek  
uzpůsoben pro osoby  
se specifickými potřebami**



**Široká nabídka různých typů madel,  
vanových a sprchových sedaček  
a dalších koupelnových doplňků**

**Uvedené ceny jsou bez DPH.**

**HORIZONT-NARE s. r. o.**

Na Nábřeží 653/81  
736 01 Havířov-Město

tel.: 596 891 012

**zelená linka: 800 101 073**

mobil: 605 360 594, 604 687 730

[horizont-nare@horizont-nare.com](mailto:horizont-nare@horizont-nare.com)

[www.horizont-nare.com](http://www.horizont-nare.com)



## Pomocné prostředky a bezpečnostní madla jsou zhotovena z nerez trubek d = 32 mm, materiál : 1.4301

U většiny výrobků je možno volit povrchovou úpravu – bílý komaxit nebo nerez.

**Upevňovací příruba** Ø 80,3 mm se 3 otvory zahloubenými Ø 7 mm.

K uchycení jsou dodávány nerez šrouby podle DIN 95, 6 x 60 mm s hmoždinkami z plastu pro montáž do plných cihel a betonu. Pro jiný druh zdiva je nutno zvolit upevňovací prvky odpovídající namáhání. Trubka je na zadní straně s přírubou svařena. Svár není z vnější strany viditelný.

### Pevné madlo



\* délka madla od hrany vnějšího záhybu madla (u příruby)

Rozměr *	Nerez		Bílý komaxit	
	objednací kód	cena (bez DPH)	objednací kód	cena (bez DPH)
300 mm	301100301	570,00	301100304	330,00
400 mm	301100401	620,00	301100404	350,00
500 mm	301100501	700,00	301100504	390,00
600 mm	301100601	750,00	301100604	470,00
700 mm	301100701	830,00	301100704	490,00
800 mm	301100801	830,00	301100804	590,00
900 mm	301100901	1 000,00	301100904	630,00
1000 mm	301101001	1 090,00	301101004	670,00
1100 mm	301101101	1 135,00	301101104	745,00
1200 mm	301101201	1 195,00	301101204	795,00
1500 mm	301101501	1 525,00	301101504	945,00



### Podpěrné madlo ve tvaru U

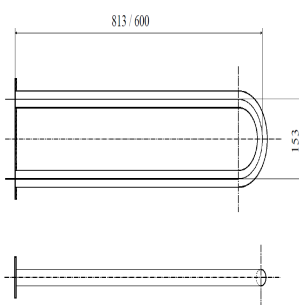

813 mm	objednací kód	cena
nerez	301102061	1 230,00
bílý komaxit	301102064	750,00
600 mm	objednací kód	cena
nerez	301102051	1 040,00
bílý komaxit	301102054	690,00



### Sklopné madlo ve tvaru U

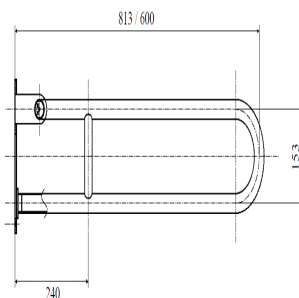

813 mm	objednací kód	cena
nerez	301102081	1 950,00
bílý komaxit	301102084	970,00
600 mm	objednací kód	cena
nerez	301102071	1 795,00
bílý komaxit	301102074	865,00



### Sklopné madlo ve tvaru U ukotvené do země

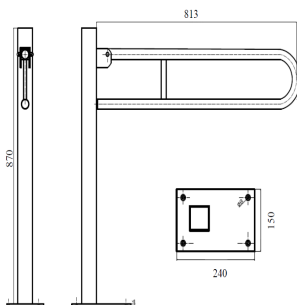

813 mm	objednací kód	cena
nerez	301107601	<b>3 790,00</b>
bílý komaxit	301107604	<b>2 570,00</b>



### Sklopné madlo ve tvaru U s opěrnou nohou

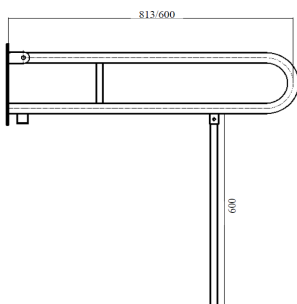

813 mm	objednací kód	cena
nerez	301102081N	<b>2 140,00</b>
bílý komaxit	301102084N	<b>1 230,00</b>
600 mm	objednací kód	cena
nerez	--	--
bílý komaxit	301102074N	<b>1 150,00</b>



### Sklopné madlo ve tvaru U s držákem na TP

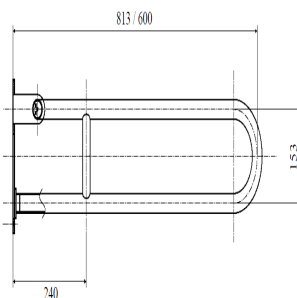

813 mm	objednací kód	cena
nerez	301122081	<b>2 155,00</b>
bílý komaxit	301122084	<b>1 155,00</b>



### Sklopný úchyt

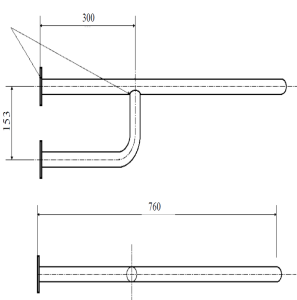

760 mm	objednací kód	cena
nerez	301102091	<b>1 815,00</b>
bílý komaxit	301102094	<b>915,00</b>



### Úhlové madlo 120°

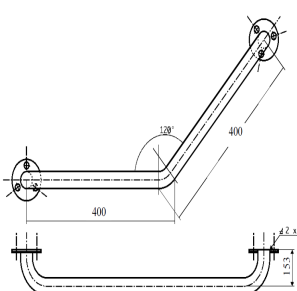

400 x 400 mm	objednací kód	cena
nerez	301102011	<b>995,00</b>
bílý komaxit	301102014	<b>635,00</b>



### Nástěnné opěrné madlo

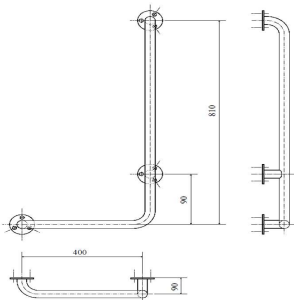

pravé *	objednací kód	cena
nerez	301122041	<b>1 670,00</b>
bílý komaxit	301122044	<b>1 130,00</b>
levé	objednací kód	cena
nerez	301112041	<b>1 670,00</b>
bílý komaxit	301112044	<b>1 130,00</b>



### Madlo do sprchy rohové

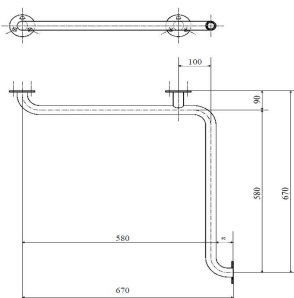

670 x 670 mm	objednací kód	cena
nerez	301102031	<b>1 590,00</b>
bílý komaxit	301102034	<b>790,00</b>



### Madlo rohové do sprchy se svislou opěrou

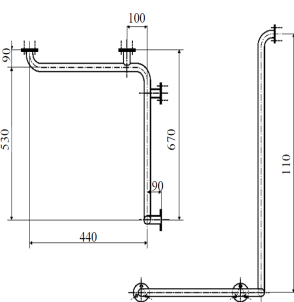

pravé *	objednací kód	cena
nerez	301122021	<b>2 270,00</b>
bílý komaxit	301122024	<b>1 570,00</b>
levé	objednací kód	cena
nerez	301112021	<b>2 270,00</b>
bílý komaxit	301112024	<b>1 570,00</b>



### Ochrana sifonu proti nárazu invalidních vozíků

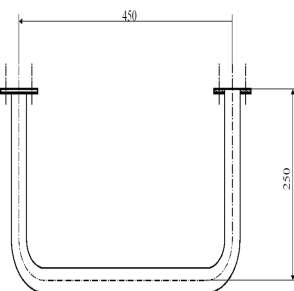

250 x 450 mm	objednací kód	cena
nerez	301102121	<b>910,00</b>
bílý komaxit	301102124	<b>510,00</b>



### Opěrné tříbodové madlo k WC

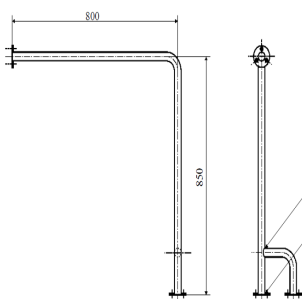

pravé	objednací kód	cena
nerez	301122141	<b>2 445,00</b>
bílý komaxit	301122144	<b>1 195,00</b>
levé *	objednací kód	cena
nerez	301112131	<b>2 445,00</b>
bílý komaxit	301112134	<b>1 195,00</b>



### Kombinovaný úchyt k umyvadlu s držákem ručníků

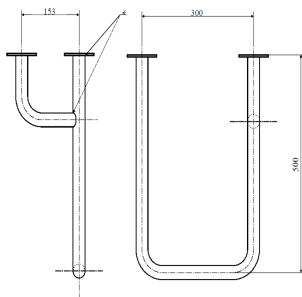

<b>pravý *</b>	<b>objednací kód</b>	<b>cena</b>
nerez	301122111	<b>1 835,00</b>
bílý komaxit	301122114	<b>985,00</b>
<b>levý</b>	<b>objednací kód</b>	<b>cena</b>
nerez	301112101	<b>1 835,00</b>
bílý komaxit	301112104	<b>985,00</b>



### Podpěrné tříbodové madlo k WC

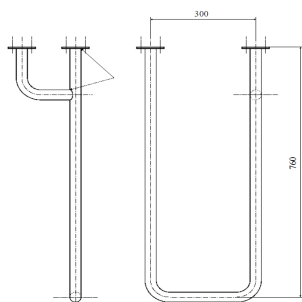

<b>pravé</b>	<b>objednací kód</b>	<b>cena</b>
nerez	301112161	<b>2 195,00</b>
bílý komaxit	301112164	<b>1 255,00</b>
<b>levé *</b>	<b>objednací kód</b>	<b>cena</b>
nerez	301112151	<b>2 195,00</b>
bílý komaxit	301112154	<b>1 255,00</b>



### Tyč sprchového závěsu

<b>nerez</b>	<b>objednací kód</b>	<b>cena</b>
1000 mm	101120012	<b>833,00</b>
1500 mm	101120022	<b>994,00</b>
2000 mm	101120032	<b>1 169,00</b>

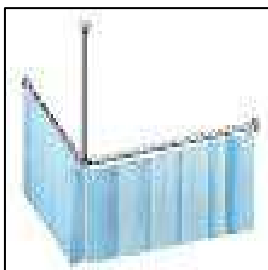

### Tyč sprchového závěsu rohová

<b>nerez</b>	<b>objednací kód</b>	<b>cena</b>
900 x 900 mm	101120042	<b>1 659,00</b>
1400 x 1400 mm	101120052	<b>2 195,00</b>

## MODELOVÉ SESTAVY HYGIENICKÝCH ZAŘÍZENÍ PRO OSOBY S OMEZENOU SCHOPNOSTÍ POHYBU

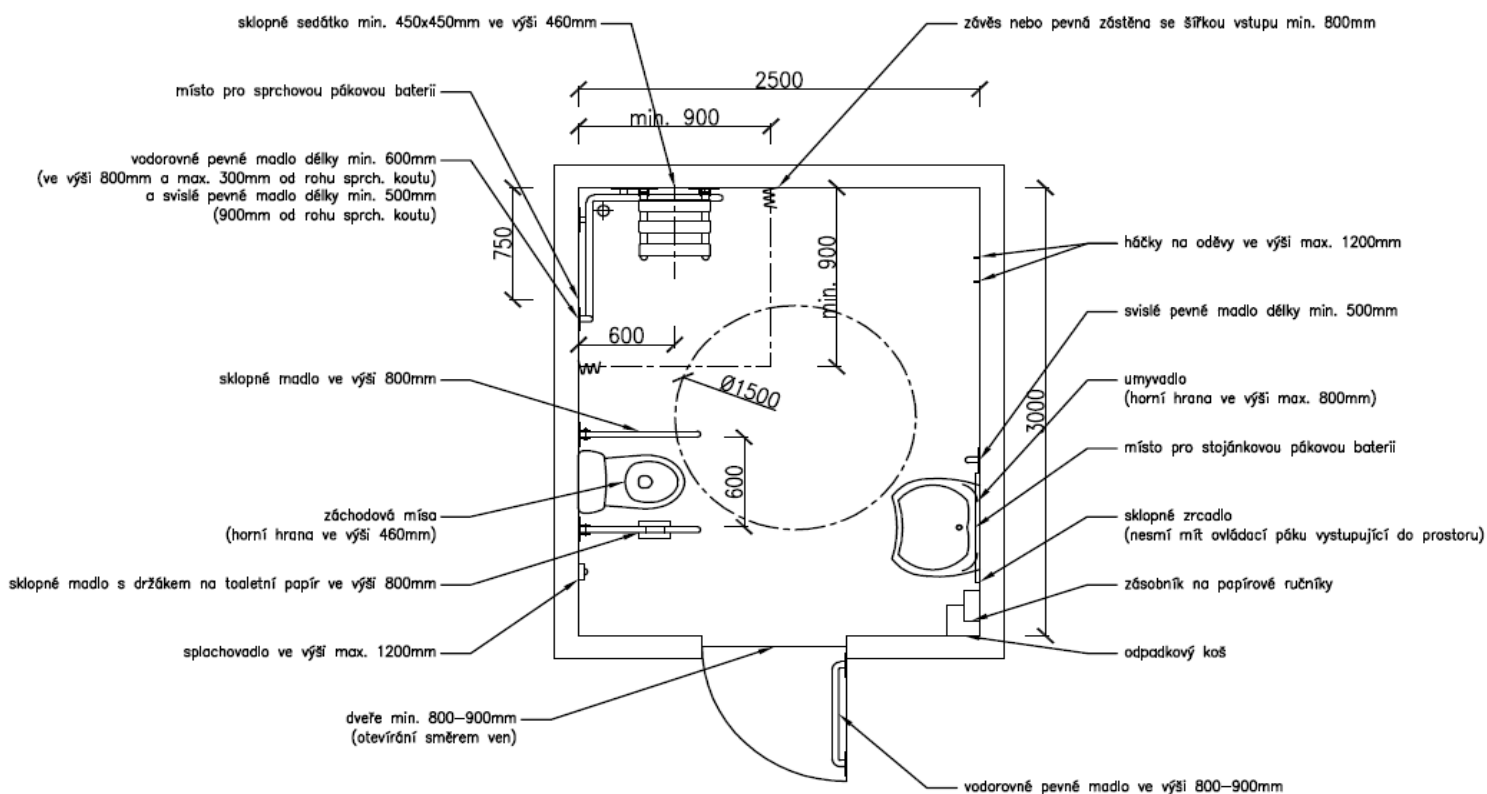
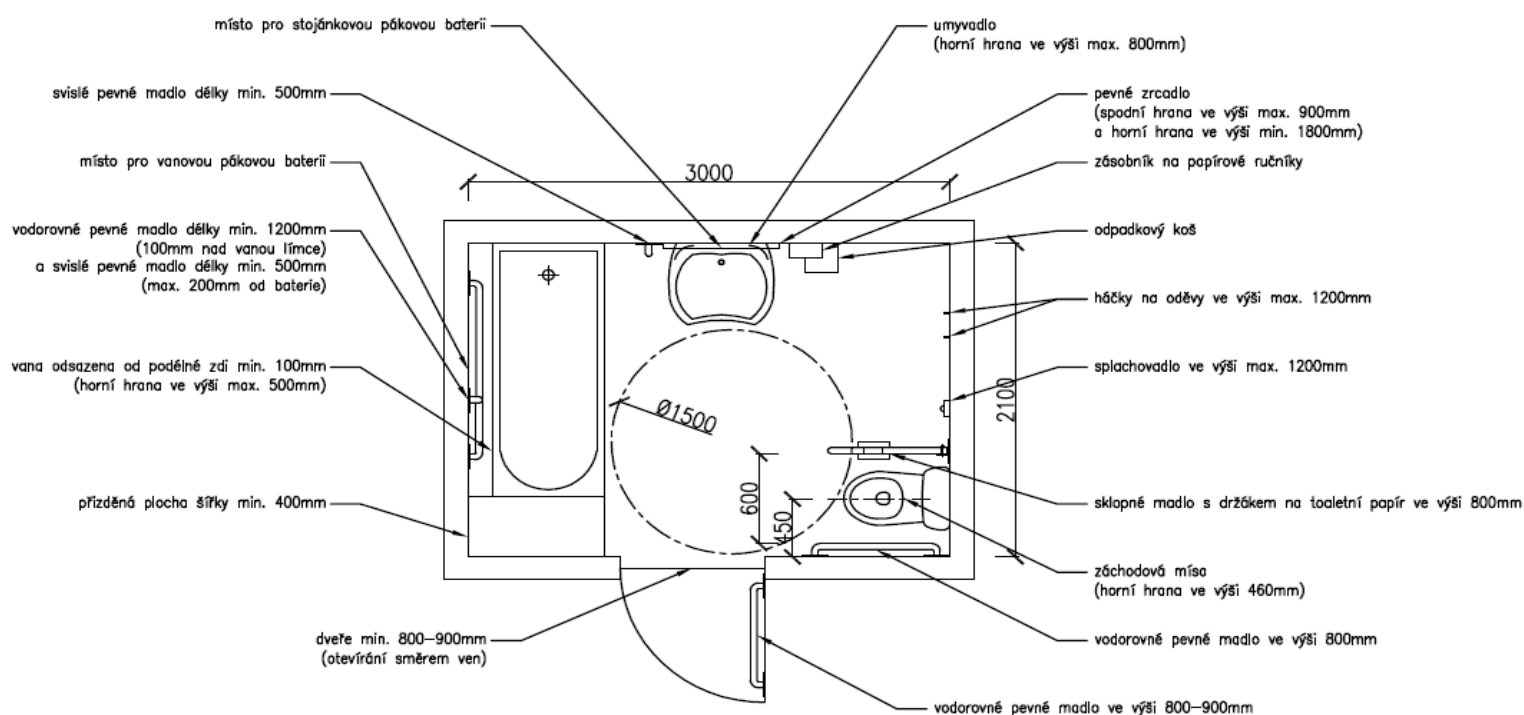

V dosahu záchodové mísy a sprchového sedátka a to ve výšce 600–1200mm nad podlahou a také v dosahu z podlahy a to nejvýše 150mm nad podlahou musí být ovladač signalizačního systému nouzového volání.